



**BIENVENUE
DANS L'UNIVERS
OKNOPLAST**



Fenêtre CHARME MINI



TABLE DES MATIÈRES

FENÊTRES	10
BAIES COULISSANTES	26
FINITIONS	40
ACCESSOIRES	46
VOLETS ROULANTS	58
OKNOPLAST	66

© OKNOPLAST Version 2024

Les images des produits et les échantillons de couleurs présentés dans ce document sont reproduits avec le plus grand soin. Cependant, ils ne sont donnés qu'à titre indicatif et peuvent différer de la réalité.

OKNOPLAST EN CHIFFRES

LA MARQUE DE CONFIANCE

Création en 1994

3 500 points de vente dans 19 pays.

1,3 million de fenêtres produites
chaque année.

5 usines en Pologne et en Espagne,
totalisant 124 000 km².

Des milliers de clients satisfaits.

Plus de 240
revendeurs
Premium en
France

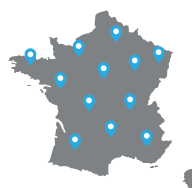

Découvrez
l'usine
OKNOPLAST







FENÊTRES | PORTES | DOMOTIQUE

Découvrez OKNOPLAST – votre partenaire de confiance pour des fenêtres d'exception !

OKNOPLAST est une entreprise internationale de renom, spécialisée dans la fabrication de fenêtres en PVC, baies coulissantes, volets roulants, portes d'entrée et une vaste gamme d'accessoires. En choisissant OKNOPLAST, vous optez pour la qualité, la fiabilité et le savoir-faire acquis depuis 1994.

Pourquoi choisir OKNOPLAST ?

Une large gamme de produits : explorez notre gamme complète de fenêtres et baies coulissantes en PVC, conçues pour répondre à toutes vos exigences esthétiques et fonctionnelles. Notre engagement envers une qualité intransigeante se reflète dans chaque produit, assurant une harmonie parfaite avec votre espace de vie.

Innovation et tendance : chez OKNOPLAST, nous ne nous contentons pas de suivre les tendances, nous les définissons. Notre département de Recherche et Développement reste à l'avant-garde, anticipant les attentes changeantes des modes de vies. Ainsi, en choisissant OKNOPLAST, vous investissez dans des fenêtres qui allient style et innovation.

Contrôle qualité rigoureux : votre sécurité et votre confort sont notre priorité absolue. Nos normes de contrôle qualité dépassent les standards de l'industrie, garantissant des produits qui durent de nombreuses années. Chaque fenêtre OKNOPLAST est soumise à des tests rigoureux pour assurer une performance optimale, même dans les conditions les plus exigeantes.

Choisissez l'excellence avec OKNOPLAST - où l'expérience, l'innovation et la qualité se rencontrent pour créer votre espace de vie. Transformez votre quotidien dès aujourd'hui !





OKNOPLAST PREMIUM

Pour vous accompagner et vous faire bénéficier de la meilleure des expertises, nous sélectionnons avec le plus grand soin nos partenaires locaux, appelés partenaires OKNOPLAST Premium.



Conseils d'experts et professionnalisme : votre partenaire OKNOPLAST PREMIUM vous guidera dans le choix et la pose de vos menuiseries, assurant un résultat impeccable.



Formation : nos partenaires sont formés sur nos produits et techniques de pose, garantissant un service toujours à la pointe de la profession.



Sélection des meilleurs professionnels : un processus strict assure que seuls les meilleurs revendeurs sont à votre disposition, prêts à vous offrir des conseils fiables pour vos menuiseries.



Engagement mutuel : en tant que fabricant nous travaillons main dans la main avec nos partenaires OKNOPLAST Premium pour satisfaire quotidiennement des milliers de clients. Optez pour un revendeur OKNOPLAST Premium pour réaliser votre projet en toute sérénité.

L'ENGAGEMENT OKNOPLAST

VOUS PROPOSER DES FENÊTRES PERFORMANTES POUR UNE TRANSITION ÉNERGÉTIQUE EFFICACE.

Pour vos travaux de rénovation, optez pour un partenaire OKNOPLAST PREMIUM certifié RGE. Le label RGE (Reconnu Garant de l'Environnement) est une condition nécessaire afin de bénéficier des aides de l'État pour la rénovation énergétique de votre habitation.

La norme RE 2020, ou Réglementation Environnementale 2020, est une réglementation française qui définit les nouvelles normes environnementales pour la construction de bâtiments neufs. Elle vise à promouvoir des constructions éco-responsables en intégrant des critères de performance énergétique et environnementale plus stricts.

Que ce soit pour une nouvelle construction ou une rénovation, les fenêtres et baies coulissantes OKNOPLAST répondent aux exigences actuelles de ces normes.



COLLECTE ET RECYCLAGE RESPONSABLES

Depuis 2023, la Responsabilité Élargie du Producteur (REP) est entrée en vigueur pour le secteur du bâtiment. En vertu de cette réglementation, OKNOPLAST a adhéré à Valdelia, l'éco-organisme chargé de collecter l'écocontribution sur l'ensemble des menuiseries.

L'écocontribution a été instaurée afin de financer la collecte des menuiseries usagées et de garantir leur traitement respectueux de l'environnement. Nous sommes fiers de contribuer à la mise en place de ce système de collecte et de recyclage responsable.

Les partenaires OKNOPLAST Premium jouent ainsi un rôle essentiel en collectant et en faisant recycler d'anciennes menuiseries, favorisant ainsi un cycle de vie de la fenêtre plus vertueux.



Les menuiseries OKNOPLAST conçues à partir de profilés VEKA se démarquent par leur engagement en faveur de la durabilité, incorporant jusqu'à 70% de PVC recyclé dans leur fabrication. Cette approche vertueuse conjugue qualité, efficacité et responsabilité environnementale.

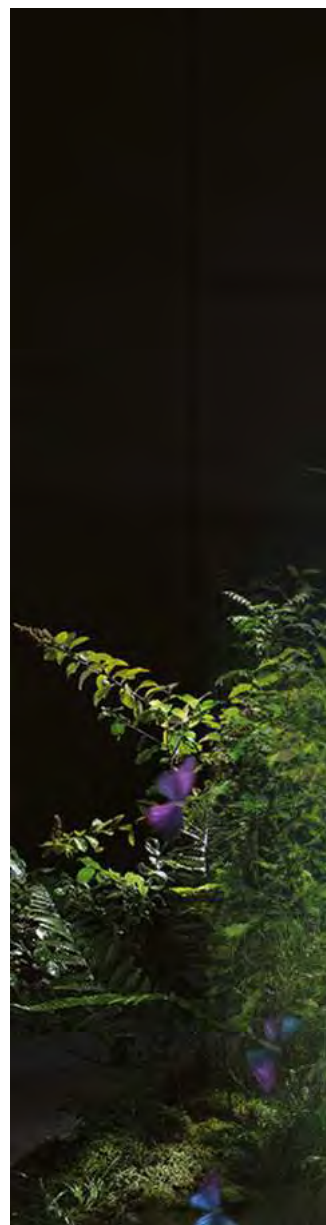

15 ans de
garantie



Les fenêtres OKNOPLAST sont conçues avec des matériaux de la meilleure qualité, répondant aux réglementations thermiques strictes et leur quincaillerie est garantie jusqu'à 15 ans.



Fenêtre PRISMATIC



Fenêtre PRISMATIC blanc

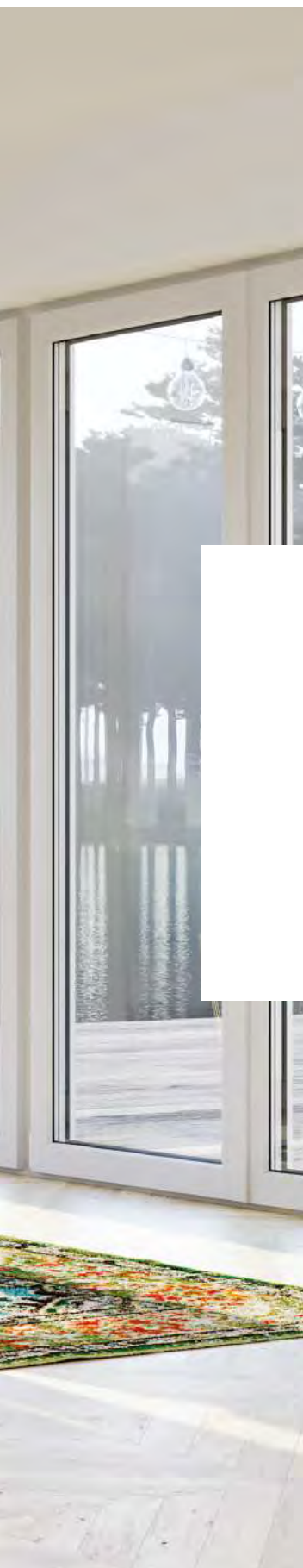

FENÊTRES

PRISMATIC	16
PIXEL	18
CHARME MINI	20
KONCEPT 2.0	22

COMPRENDRE LES CARACTÉRISTIQUES D'UNE FENÊTRE



COEFFICIENT THERMIQUE

L'isolation thermique de la fenêtre est représentée par le symbole U_w . Plus la valeur U_w est basse, plus l'isolation thermique de la fenêtre est efficace. L'indice U_w mesure la différence de température entre l'intérieur et l'extérieur de l'habitation. Il est exprimé en watt par mètre carré kelvin $W/(m^2K)$, avec :

- W pour watt
- m^2 pour mètre carré de vitrage auquel le châssis est ajouté
- K pour l'unité de température kelvin.

Pour les volets roulants, le coefficient est représenté par le symbole U_{sb} .



COEFFICIENT D'ISOLATION PHONIQUE

Il s'agit d'une caractéristique essentielle de la fenêtre, symbolisée par R_w . Une valeur R_w plus élevée garantit une meilleure isolation phonique. L'isolation phonique est mesurée en décibels (dB), déterminant le degré de protection de l'intérieur contre les nuisances sonores extérieures.



CERTIFICAT DE QUALITÉ IFT ROSENHEIM

IFT- Quality « Silver » est le label européen de qualité décerné par l'Institut IFT Rosenheim, certifiant la qualité supérieure de la fenêtre.



CAPOTAGE ALUMINIUM

C'est une excellente solution réhaussant l'esthétique, améliorant le confort d'utilisation et la résistance aux intempéries extérieures des menuiseries OKNOPLAST. Grâce à son revêtement en aluminium, il assure une protection efficace contre le rayonnement solaire et les précipitations, conférant ainsi à la fenêtre une allure élégante et une finition raffinée.

effiAIR

Il s'agit d'un système de ventilation périphérique breveté qui assure une ventilation efficace des pièces. Son fonctionnement est simple : en actionnant la poignée à 45°, l'ouvrant s'ouvre de 6 mm par rapport au dormant. Dans cette position, la ventilation de la pièce est possible tout en conservant une résistance efficace aux tentatives d'effraction.

effiAIR 





Fenêtre PIXEL gris anthracite

Retrouvez les 13 équipements de série de la fenêtre OKNOPLAST.

SÉCURITÉ

- 1 **Gâches de sécurité Safety Plus** - Les deux points de sécurité complémentaires sont fixés directement dans les renforts pour retarder une éventuelle effraction.
- 2 **Points de fermeture multiples à galets** - Positionnés sur le pourtour de la fenêtre, les galets permettent une fermeture optimale par compression de l'ouvrant sur le dormant.
- 3 **Rouleaux Intelligent Security** - Les rouleaux fonctionnent de pair avec les gâches pour former le système de verrouillage de l'ouvrant. Ils garantissent légèreté et précision dans le fonctionnement de la quincaillerie, pour une utilisation facile.
- 4 **Renfort en acier galvanisé** - Les fenêtres OKNOPLAST sont entièrement renforcées. Cela apporte une plus grande stabilité et un fonctionnement idéal, tout en empêchant les déformations. Les points de sécurité et l'ensemble des ferrages sont directement fixés dans le renfort, ce qui augmente le niveau de sécurité de votre habitation.

ESTHÉTIQUE

- 5 **Ferrage symétrique de la fenêtre** - La conception en ferrage symétrique apporte une parfaite harmonie entre les paumelles et les deux vantaux de la fenêtre, pour faire de votre fenêtre un ensemble homogène.
- 6 **Poigné Design+** - Cette poignée a une forme ergonomique pour un confort d'utilisation incomparable au quotidien. Sa manipulation est facile et vous permet de choisir plusieurs positions d'ouverture de votre fenêtre.
- 7 **Parcloses personnalisables*** - Grâce à leurs différentes formes, les parcloses s'adaptent parfaitement au style de votre habitat. À vous de choisir entre 4 types : Standard (droite), ART (galbée), Décorative (moulurée) ou Charme.

*En option selon les gammes de produits



Fenêtre Charme Mini Chêne Sheffield

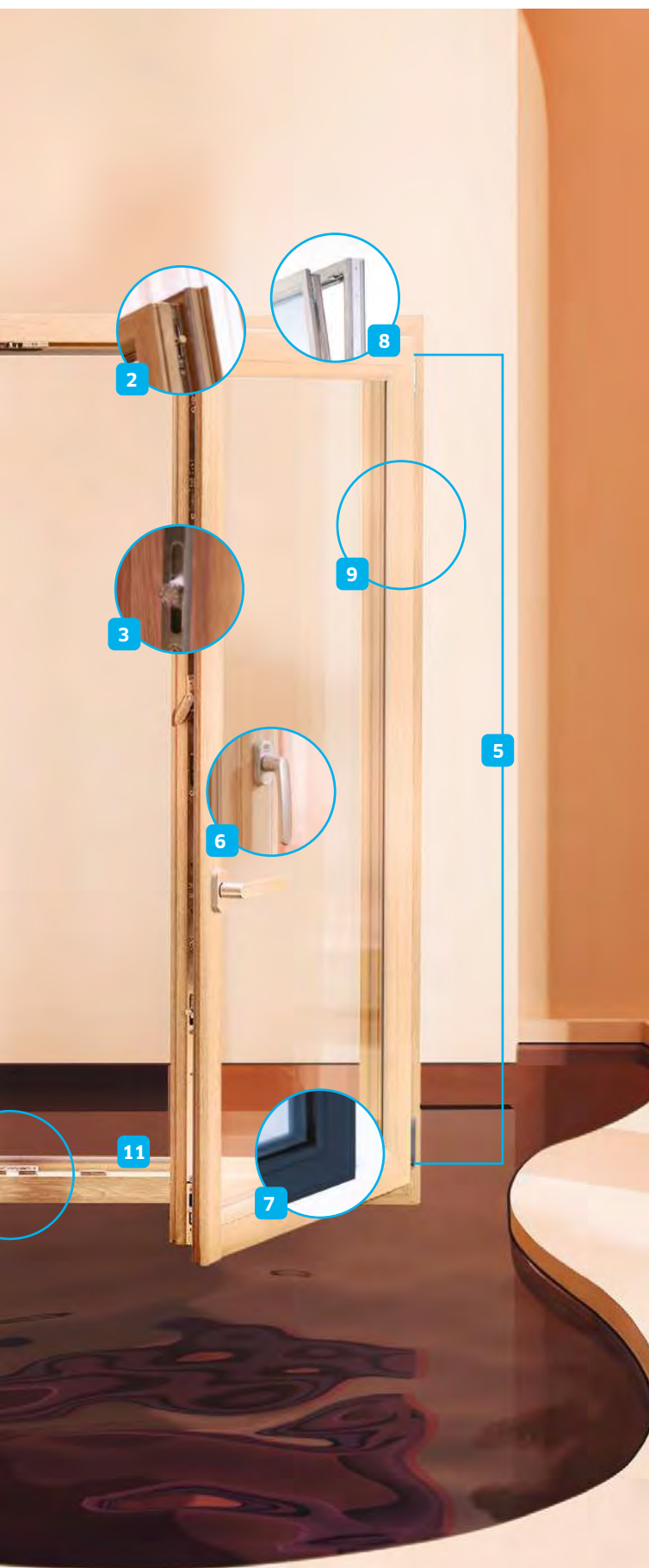

CONFORT

- 8 Système Oscillo-battant** - L'oscillo-battant rend possible l'ouverture partielle d'un vantail de la fenêtre sur sa partie haute. "Ouverture à soufflet", "ouverture à la française" : à vous de choisir la fonctionnalité qui vous convient.
- 9 effiAir** - Ce système permet de ventiler la pièce tout en gardant un haut niveau de sécurité de la fenêtre. De quoi vous offrir une tranquillité d'esprit à tout moment de votre journée.
- 10 Crémone à levier sur semi-fixe** - Cette crémone centrale permet de condamner le vantail semi-fixe en partie haute et basse en même temps.
- 11 Joint de propreté en partie basse** - Ce joint de propreté inséré dans la rainure basse évite le dépôt d'impuretés et facilite l'entretien de la fenêtre.

ISOLATION

- 12 Joint EPDM** - Ces doubles joints périphériques d'un seul tenant préservent de la pénétration de l'air, de l'eau et de la pluie jusque dans les angles de la fenêtre. Ils sont disponibles en trois couleurs pour s'accorder au coloris de la fenêtre : noir, brun ou gris.
- 13 Vitrage avec gaz argon hautement isolant** - Tous nos vitrages sont certifiés Ceval, garantie d'une qualité supérieure. Toutes nos fenêtres sont disponibles en double ou triple vitrage. L'air entre les vitrages a été remplacé par de l'argon, un gaz hautement isolant. Il améliore le coefficient thermique et acoustique de la fenêtre, et par conséquent, votre confort.
- * Intercalaire Warm Edge** - en option - L'intercalaire de vitrage en aluminium peut être remplacé par l'intercalaire "Warm Edge". Cette option améliore les propriétés thermiques, réduit la condensation et le coefficient U_w des parois vitrées. Il est proposé en trois coloris : noir, brun et gris clair.



*en savoir plus sur
la fenêtre PRISMATIC*

Fenêtre PRISMATIC Blanc

PRISMATIC

conçue pour l'harmonie

Une fenêtre moderne au design épuré rendu possible grâce à un profilé de 74 mm de hauteur. Son esthétique et ses grandes surfaces vitrées vous apporteront plus de lumière. Ses excellentes performances d'isolation, grâce à son triple joint, vous permettent aussi de réaliser des économies d'énergie. Son design exceptionnel est conçu dans des matériaux de haute qualité.

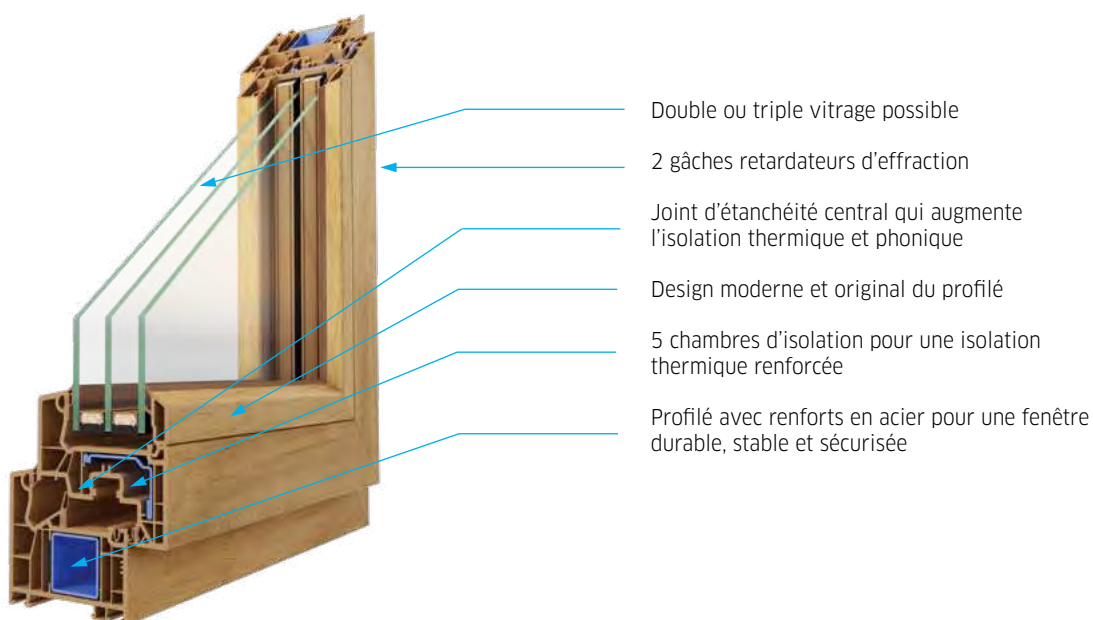

COEFFICIENT
THERMIQUE
JUSQU'À
 $U_w = 0,78 \text{ W}/(\text{m}^2\text{K})^*$



COEFFICIENT
D'ISOLATION
PHONIQUE
JUSQU'À
 $R_w = 38 \text{ dB}^{}$**



CERTIFICAT
DE QUALITÉ IFT



Smart OKNOPLAST **effiAIR**



CAPOTAGE
EN ALUMINIUM

*Pour une fenêtre de référence avec un vitrage de 4/18/3/16/3 $U_g=0,5\text{W}/(\text{m}^2\text{K})$ munie d'un intercalaire Warm Edge.

** Pour une fenêtre de référence avec un vitrage de 4/18/3/16/3.



Fenêtre PIXEL
Gris anthracite lisse

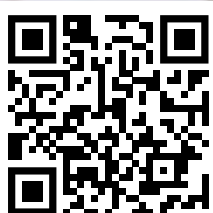

*en savoir plus sur
la fenêtre PIXEL*

PIXEL

conçue pour le design

La fenêtre PIXEL est la combinaison parfaite de l'esthétique moderne et de l'innovation. PIXEL améliore votre quotidien par son apport de lumière naturelle. Grâce au battement central réduit, la surface vitrée de la fenêtre PIXEL est plus importante et permet de laisser entrer 22 % de lumière naturelle en plus dans votre habitation*.

Avec plus de lumière et un apport de chaleur plus important, vous pourrez non seulement réduire votre consommation d'énergie mais aussi en ressentir les bénéfices sur votre bien-être.

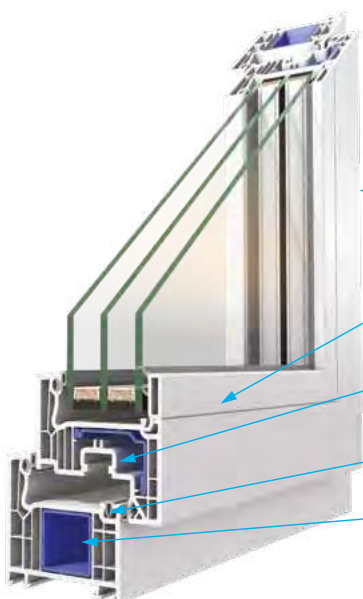

Battement central réduit : la surface vitrée est plus grande

Profilé aux lignes droites pour un intérieur moderne

Finition Colorfull disponible ainsi que de nombreux coloris tendances : imitation bois, acier ou gris

6 chambres d'isolation pour une isolation thermique optimale

Joint de propreté pour une fenêtre propre plus longtemps et un nettoyage facile

Profilé avec renforts en acier pour une fenêtre durable, stable et sécurisée



COEFFICIENT
THERMIQUE
JUSQU'À
 $U_w = 0,83 \text{ W}/(\text{m}^2\text{K})^{}$**



COEFFICIENT
D'ISOLATION
PHONIQUE
JUSQU'À
 $R_w = 36 \text{ dB}^{*}$**



CERTIFICAT
DE QUALITÉ IFT



Smart OKNOPLAST **effiAIR**



CAPOTAGE
EN ALUMINIUM

Fenêtre PIXEL compatible avec les packs de finitions PREMIUM

* Gain moyen pour une fenêtre PIXEL équipée avec poignée centrée par rapport à une fenêtre standard avec meneau mobile.

** Pour une fenêtre de référence avec un vitrage 4/18/3/16/3 4Xglass $U_g=0,5\text{W}/(\text{m}^2\text{K})$ muni d'un intercalaire Warm Edge.

*** Pour une fenêtre de référence avec un vitrage 4/16/4/16/4.

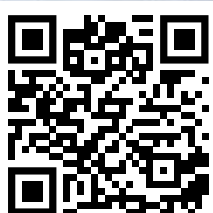

*en savoir plus sur la
fenêtre CHARME MINI*

Fenêtre Charme Mini
Winchester

CHARME MINI

conçue pour la lumière

La fenêtre CHARME MINI aux courbes arrondies convient parfaitement aux intérieurs élégants et raffinés. Grâce au battement central réduit, la surface vitrée plus grande* laissera entrer un maximum de lumière naturelle dans votre habitation.

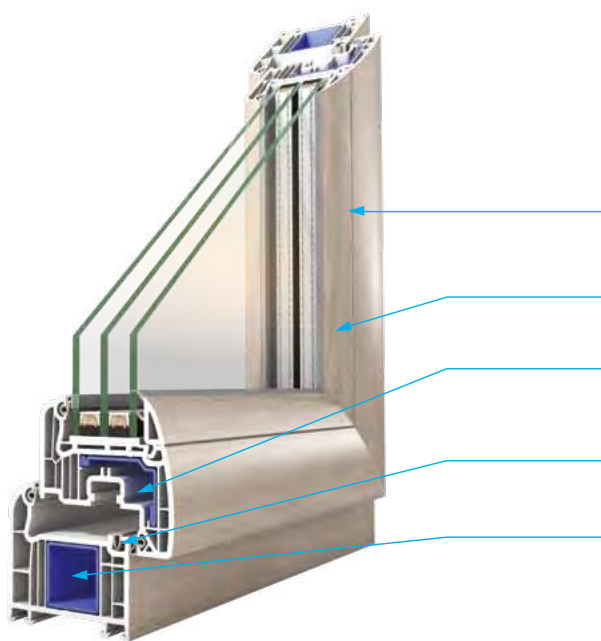

Battement central réduit : la surface vitrée est plus grande

Profilé aux courbes arrondies pour un intérieur élégant

Finition Colorfull disponible ainsi que de nombreux coloris tendances : imitation bois, acier ou gris.

6 chambres d'isolation pour une isolation thermique optimale

Joint de propreté pour une fenêtre propre plus longtemps et un nettoyage facile.

Profilé avec renforts en acier pour une fenêtre durable, stable et sécurisée



COEFFICIENT
THERMIQUE
JUSQU'À

Uw = 0,97 W/(m²K)**



COEFFICIENT
D'ISOLATION
PHONIQUE
JUSQU'À

Rw = 37 dB***



CERTIFICAT
DE QUALITÉ IFT



Smart OKNOPLAST **effiAIR**



CAPOTAGE
EN ALUMINIUM



Fenêtre CHARME MINI compatible avec les packs de finitions PREMIUM

* Battement central réduit de 112 mm - gain moyen de 22% de surface vitrée sur une fenêtre CHARME MINI équipée avec poignée centrée par rapport à une fenêtre standard avec meneau mobile.

**Pour une fenêtre de référence avec un 4/14/3/12/3 4Xglass de Ug=0,7 W/(m²K) muni d'un intercalaire Warm Edge.

***Pour une fenêtre de référence avec un vitrage de 4/14/3/12/3 4Xglass de Ug = 0,7 W/(m²K) muni d'un intercalaire Warm Edge, de dimensions 1000 x 1000 mm.

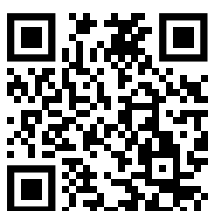

*en savoir plus sur la
fenêtre KONCEPT 2.0*

Fenêtre Koncept 2.0
Chêne doré

KONCEPT 2.0

conçue pour le classique

KONCEPT 2.0 est une fenêtre au design simple et moderne qui s'intègre parfaitement à tout type d'habitation, avec de hautes performances d'isolation thermique et de durabilité.

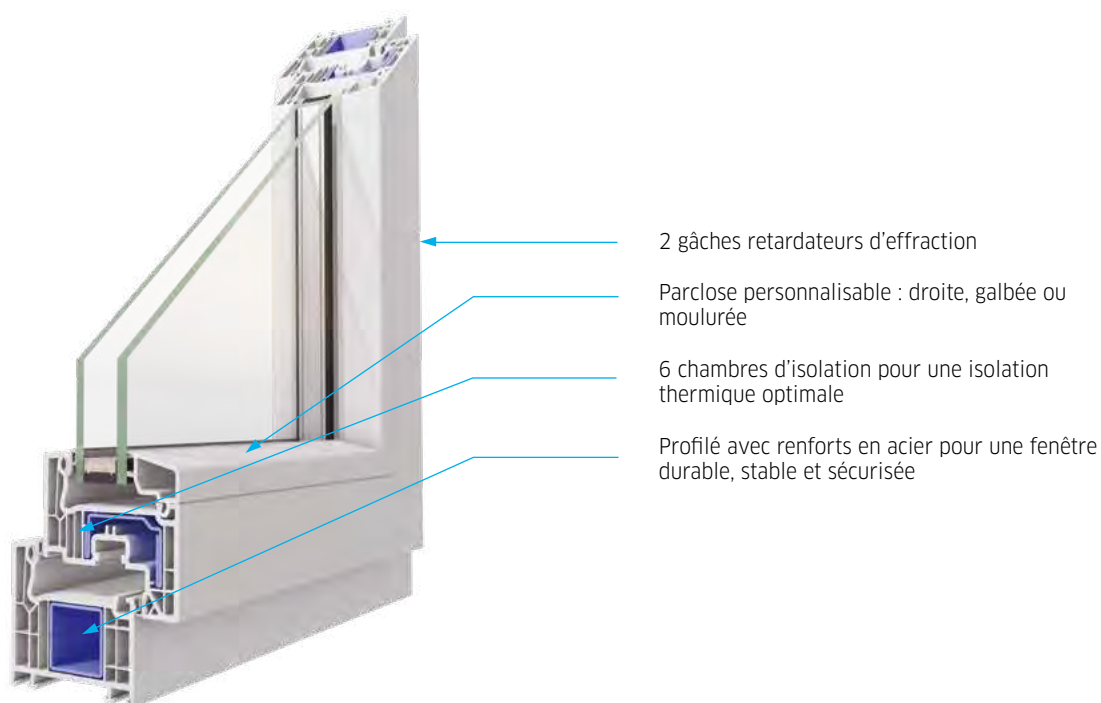

2 gâches retardateurs d'effraction

Parclose personnalisable : droite, galbée ou moulurée

6 chambres d'isolation pour une isolation thermique optimale

Profilé avec renforts en acier pour une fenêtre durable, stable et sécurisée



COEFFICIENT
THERMIQUE
JUSQU'À
 $U_w = 0,92 \text{ W}/(\text{m}^2\text{K})^*$



COEFFICIENT
D'ISOLATION
PHONIQUE
JUSQU'À
 $R_w = 34 \text{ dB}^{}$**



CERTIFICAT
DE QUALITÉ IFT



Smart OKNOPLAST **effiAIR**



CAPOTAGE
EN ALUMINIUM



*Pour une fenêtre de référence avec un triple vitrage 4/16/4/14/4, et $U_g = 0,6 \text{ W}/(\text{m}^2\text{K})$ avec intercalaire Warm Edge

**Pour une fenêtre de référence avec un vitrage 4/16/3/14/3

FENÊTRES

En optant pour une fenêtre OKNOPLAST, vous êtes sûr de faire le choix de l'isolation, de la sécurité, de l'esthétique et du confort. Certaines de nos fenêtres vont même au-delà en termes de performances. À vous de sélectionner celle qui correspond parfaitement à vos besoins.

	PRISMATIC	PIXEL	CHARME MINI	KONCEPT 2.0
ISOLATION THERMIQUE	++++	+++	+++	++
CONFORT	++++	+++	+++	++
SÉCURITÉ	++++	+++	+++	+++
ESTHÉTIQUE	+++	++++	++++	+++

COMMENT LIRE LE COMPARATIF DES FENÊTRES OKNOPLAST ?

Plus il y a de "+", meilleure sera la performance de la fenêtre dans le critère spécifié, et plus votre satisfaction sera élevée lors de l'utilisation de vos fenêtres OKNOPLAST.



Comparez les fenêtres en ligne



Fenêtre PRISMATIC, Blanc





BAIES COULISSANTES



HST MOTION BLANC MAT

SLIDE	28
HST MOTION	30
HST MOTION S	32
PSK MANUELLE	34
PSK SEMI-AUTOMATIQUE	36
PSK AUTOMATIQUE	37



*en savoir plus sur la baie
coulissante SLIDE*

Baies coulissantes Slide
Gris anthracite lisse

SLIDE

conçue pour le confort

La baie coulissante SLIDE est équipée d'un mécanisme innovant qui assure une ouverture facile et intuitive. La solidité de la baie coulissante SLIDE et la possibilité de créer des baies de grandes dimensions offrent un large éventail de configurations. Fabriquée à partir d'un profilé à 6 chambres d'isolation, la baie coulissante SLIDE se distingue pour ses performances d'isolation thermique.

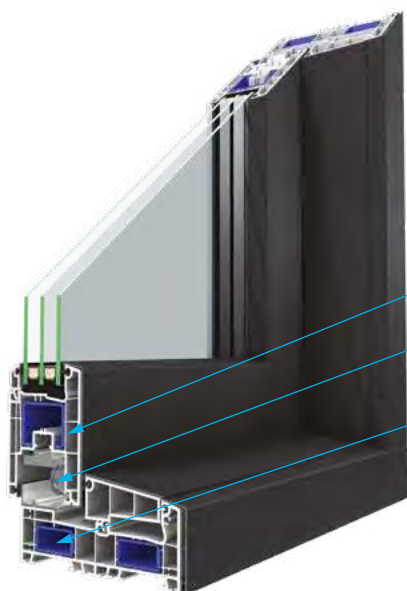

Le mécanisme de verrouillage permet une fermeture en douceur de l'ouvrant

Technologie « levant-coulissant » pour une utilisation en toute légèreté

6 chambres d'isolation pour une isolation thermique optimale

Quincaillerie haute qualité

Profilé avec renforts en acier pour des coulissants stables même sur de grandes dimensions



COEFFICIENT
THERMIQUE
JUSQU'À

Uw = 0,89 W/(m²K)*



COEFFICIENT
D'ISOLATION
PHONIQUE
JUSQU'À

Rw = 35 dB**

Dimensions :

Configuration d'ouverture possible avec un vantail mobile et un vantail fixe. Jusqu'à 3,5 m de largeur et 2,5 m de hauteur.



Schéma d'ouverture. Schéma A

*Pour une baie coulissante de référence aux dimensions 3500x2300 mm avec un vitrage 6/12/6/12/6 Ug=0,6 W/(m²K) équipée d'un intercalaire Warm Edge.

** Pour une baie de référence avec un vitrage de 4/14/4/14/4



Baies coulissantes HST Motion
Blanc Mat

*en savoir plus sur la baie
coulissante HST MOTION*

HST MOTION

conçue pour la légèreté

La baie coulissante HST MOTION est une baie coulissante remarquable par son design qui s'intégrera parfaitement à tout style d'habitation. Dotée de renforts en acier, cette baie coulissante bénéficie d'une grande stabilité et durabilité, tout en demeurant facilement maniable grâce à son système « levant-coulissant ».

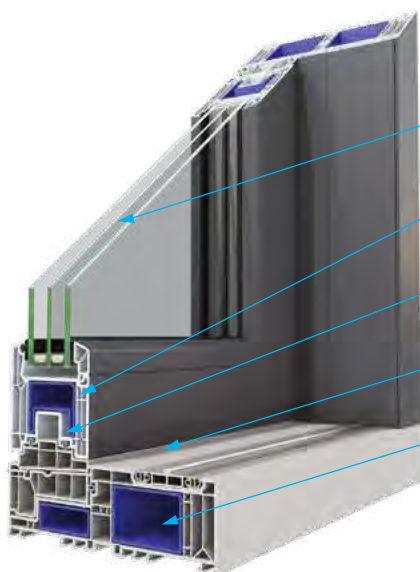

Disponibles en double, triple et quadruple vitrage

5 chambres d'isolation pour une isolation thermique renforcée

Quincaillerie de qualité pour une utilisation durable et sans effort de la baie.

Seuil bas

Profilé avec renforts en acier pour des coulissants stables même sur de grandes dimensions



COEFFICIENT
THERMIQUE
JUSQU'À

Uw = 0,84 W/(m²K)*



COEFFICIENT
D'ISOLATION
PHONIQUE
JUSQU'À

Rw = 39 dB**



Smart
OKNOPLAST

Dimensions :
Trois configurations d'ouverture de la baie HST MOTION sont possibles. Jusqu'à 6,45 m de largeur et 2,70 m de hauteur.

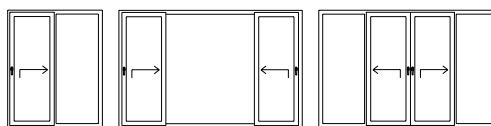

* Pour une fenêtre de référence avec un vitrage 6/16/6/16/6 Ug=0,5W/(m²K) muni d'un intercalaire Warm Edge.

** Pour une fenêtre de référence avec un vitrage 4/16/4/16/4.



Baies coulissantes HST MOTION S
Noir granité



*en savoir plus sur la baie
coulissante HST MOTION S*

HST MOTION S

conçue pour la légèreté

La baie coulissante HST MOTION S dispose d'un seuil encastrable (seuil 0) qui supprime ainsi tout obstacle et sécurise davantage le passage de l'intérieur à l'extérieur de votre pièce. Cette fonctionnalité fait de la baie HST MOTION S un coulisant à l'esthétique soignée et fonctionnelle.

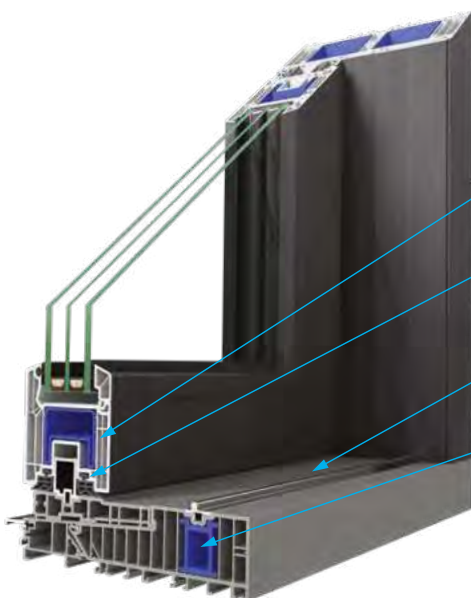

5 chambres d'isolation pour une isolation thermique renforcée

Quincaillerie de qualité pour une utilisation durable et sans effort de la baie

Seuil encastrable (seuil 0 mm) possible pour plus de confort et de sécurité

Profilé avec renforts en acier pour des coulisants stables même sur de grandes dimensions



COEFFICIENT THERMIQUE JUSQU'À

$U_w = 0,84 \text{ W}/(\text{m}^2\text{K})^*$



COEFFICIENT D'ISOLATION PHONIQUE JUSQU'À

$R_w = 39 \text{ dB}^{}$**



Smart
OKNOPLAST

Trois configurations d'ouverture de la baie HST MOTION S sont possibles. Jusqu'à 6,45 m de largeur et 2,70 m de hauteur.

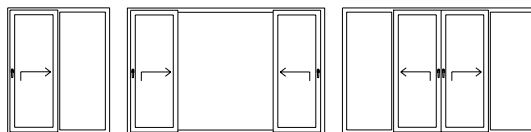

* Pour une baie coulissante de référence aux dimensions 3500 x 2300 mm avec vitrage 6/16/6/16/6 $U_g=0,5 \text{ W}/(\text{m}^2\text{K})$ avec un intercalaire thermique Warm Edge.

** Pour une baie de référence avec un vitrage de 6/18/4/16/4



Baies coulissantes PSK manuelle
Noir



*en savoir plus sur la
baie coulissante PSK*

PSK manuelle

conçue pour la flexibilité

Les baies coulissantes PSK sont dites oscillo-coulissantes et équipées d'une quincaillerie fonctionnelle pour ouvrir de grandes baies vitrées sans effort. Le système de coulisant PSK se décline avec les profilés des fenêtres PRISMATIC, PIXEL, CHARME MINI, KONCEPT 2.0 pour vous permettre d'harmoniser le design de l'ensemble de vos menuiseries.

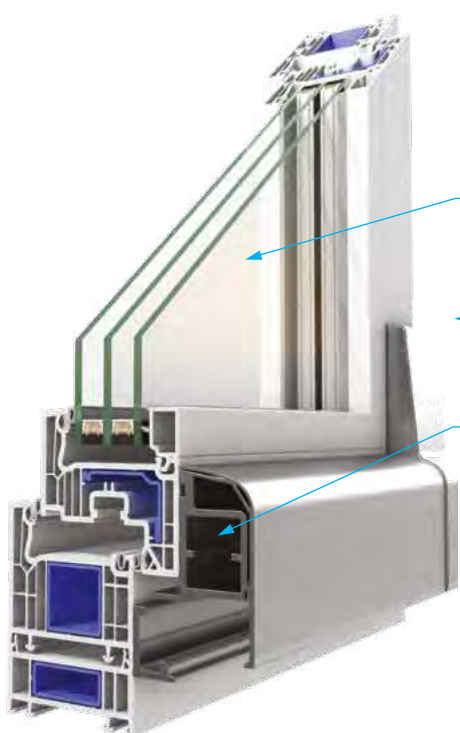

Grandes surfaces vitrées pour plus de lumière dans votre intérieur

Gâches retardateurs d'effraction pour plus de sécurité

Système oscillo-coulissant et déboîtement pour une ouverture sans effort



COEFFICIENT THERMIQUE JUSQU'À **Uw = 0,73-0,92 W/(m²K)***



COEFFICIENT D'ISOLATION PHONIQUE JUSQU'À **Rw = 31-45 dB***



CERTIFICAT DE QUALITÉ IFT

Deux configurations d'ouverture de la baie PSK manuelle sont possibles. Jusqu'à 4 m de largeur et 2,47 m de hauteur.

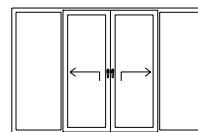
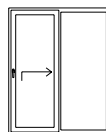

*Pour une baie coulissante de référence aux dimensions 1800 x 2100 mm en fonction du vitrage équipé.



Baies coulissantes PSK semi-automatique
PIXEL Blanc

PSK semi-automatique

Le système de baie coulissante PSK semi-automatique dispose d'une ouverture oscillo-coulissant. Le coulissant s'ouvre dans un premier temps en position oscillo-battant pour permettre d'aérer la pièce puis il s'ouvre entièrement en coulissant sur la partie fixe.

Il est possible d'équiper la baie vitrée PSK semi-automatique d'une double poignée avec serrure. Dans cette configuration, la baie coulissante fonctionne comme une véritable porte d'entrée. Disponible avec les profilés : PRISMATIC, PIXEL, CHARME MINI et KONCEPT 2.0.



COEFFICIENT
THERMIQUE
JUSQU'À
Uw = 0,73-0,92 W/(m²K)*



COEFFICIENT
D'ISOLATION PHONIQUE
JUSQU'À
Rw = 31-45 dB*

Deux configurations d'ouverture de la baie PSK semi-automatique sont possibles. Jusqu'à 4 m de largeur et 2,47 m de hauteur.

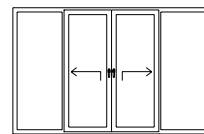
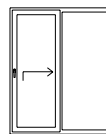

*Pour une baie coulissante de référence aux dimensions 1800 x 2100 mm en fonction du vitrage équipé.





PSK automatique

Le fonctionnement d'ouverture de la baie coulissante PSK automatique se distingue par son système à déboîtement automatique. Le vantail coulissant se déboîte sur un axe parallèle puis coulisse sur la partie fixe. Avec cette configuration, vous pouvez aérer votre intérieur sans à avoir ouvrir votre baie.

Disponible avec les profilés : PRISMATIC, PIXEL, CHARME MINI et KONCEPT 2.0.



COEFFICIENT
THERMIQUE
JUSQU'À
Uw = 0,73-0,92
W/(m²K)*



COEFFICIENT
D'ISOLATION
PHONIQUE
JUSQU'À
Rw = 31-45 dB*



CERTIFICAT
DE QUALITÉ IFT

Deux configurations d'ouverture de la baie PSK automatique sont possibles. Jusqu'à 4 m de largeur et 2,48 m de hauteur.

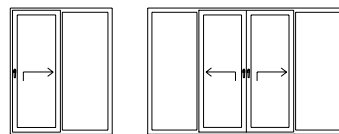

*Pour une baie coulissante de référence aux dimensions 1800 x 2100 mm en fonction du vitrage équipé.

BAIES COULISSANTES

Ouvrez votre espace et optez pour des menuiseries qui transformeront votre habitat. Dans l'offre OKNOPLAST, vous trouverez des baies coulissantes aux technologies avancées, élégantes et fiables, qui répondront à vos exigences et aux contraintes architecturales de votre habitation. Consultez le comparatif ci-dessous pour trouver la baie coulissante qui correspond à votre besoin :

	SLIDE	HST MOTION	PSK
ISOLATION THERMIQUE	+++	++++	+++
CONFORT	++++	+++	++
SÉCURITÉ	++++	++++	+++
ESTHÉTIQUE	+++	+++	++++

COMMENT LIRE LE COMPARATIF DES BAIES COULISSANTES OKNOPLAST ?

C'est simple ! Plus il y a de "+", plus la fenêtre sera performante dans le critère donné et plus votre satisfaction sera grande dans l'utilisation des fenêtres OKNOPLAST.



SLIDE Chêne naturel
Woodec Turner



HST MOTION Blanc

FINITIONS PREMIUM

En exclusivité sur les fenêtres PIXEL et CHARME MINI, les packs de finitions vous permettent de personnaliser vos fenêtres et de bénéficier des meilleurs équipements.



- Poignée centrée
- Joint de propreté total
- Intercalaire Warm Edge
- Coloris blanc uniquement



- Vitrage phonique
- RC1 : double gâche de sécurité
- Poignée centrée
- Joint de propreté total
- Intercalaire Warm Edge
- Coloris blanc uniquement
- Garantie 15 ans



- Colorfull®
- Couleurs intérieures et extérieures
- Vitrage phonique
- RC1 : double gâche de sécurité
- Poignée centrée
- Joint de propreté total
- Intercalaire Warm Edge
- Garantie 15 ans



- Paumelles invisso
- Colorfull®
- Couleurs intérieures et extérieures
- Vitrage phonique
- RC1 : double gâche de sécurité
- Poignée centrée
- Joint de propreté total
- Intercalaire Warm Edge
- Garantie 15 ans

FINITIONS DISPONIBLES	FONCTIONNALITÉS	PURE	ABSOLU	QUADRI	INFINI
POIGNÉE CENTRÉE	La poignée est positionnée symétriquement au milieu de la fenêtre. Ce qui donne une esthétique parfaite, et qui a pour avantage d'augmenter le clair de vitrage en diminuant l'épaisseur du battement central.	+	+	+	+
JOINT DE PROPRETÉ TOTAL	Ce joint de propreté préserve de la pénétration de l'air, de l'eau et de la pluie tout autour de la fenêtre, tout en apportant un côté esthétique.	+	+	+	+
WARM EDGE	L'intercalaire Warm Edge situé entre les vitrages, réduit le phénomène de condensation et le coefficient Uw des parois vitrées. Il améliore donc les propriétés thermiques de la fenêtre.	+	+	+	+
RC1	Le RC1 correspond à un niveau de sécurité renforcée, rendu possible en doublant le nombre de points de fermeture de la fenêtre.		+	+	+
VITRAGE PHONIQUE	Le vitrage phonique 6/16/4 apporte un vrai confort et une isolation optimale. Il permet une réduction acoustique important de 34 dB.		+	+	+
COULEURS INTÉRIEURES ET EXTÉRIEURES	Une multitude de combinaisons de couleurs sont possibles afin que les fenêtres s'intègrent harmonieusement à l'esthétique de votre habitation.			+	+
COLORFULL	Ce processus de plaxage exclusif donne un rendu parfait de la fenêtre ouverte comme fermée.			+	+
PAUMELLES INVISSO	Les paumelles sont entièrement invisibles lorsque la fenêtre est fermée, donnant un aspect moderne à l'ensemble de la fenêtre. L'ouverture de la fenêtre se fait selon un angle de 90° maximum.				+

COLORIS

CLASSIQUES

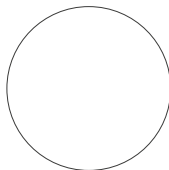

Blanc*



Blanc brillant*



Ivoire clair*



Gris argent*

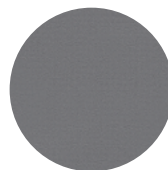

Gris clair*



Gris anthracite
lisse III*



Gris anthracite
cérusé



Gris anthracite
veiné*



Brun*

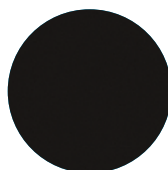

Noir granité*

NATURELS



Chêne Sheffield*



woodec
Chêne naturel
Woodec Turner*



Winchester*



Chêne mat*



Chêne doré*



Noyer*



Acajou*



woodec
Chêne naturel
Woodec foncé



Chêne rustique



Noyer rustique



Chêne des
marais

MAT



Blanc mat*

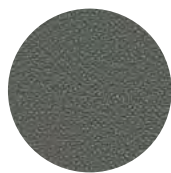

Gris basalte mat*



Gris mat*

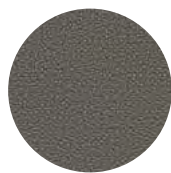

Gris quartz mat*



Gris ombré mat*



Chêne Kitami
mat*

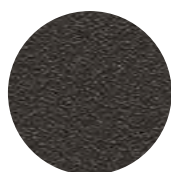

Bronze mat*

MÉTALLISÉS

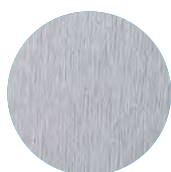

Aluminium
brossé*



Gris graphite*

Une large gamme de couleurs supplémentaires est disponible.

COLORFULL

Avec l'innovation ColorFULL®, vos fenêtres PVC sont intégralement colorées, même sur la partie intérieure du profil de la fenêtre. Fenêtre ouverte ou fermée, le rendu est parfait !

* Coloris disponibles en finition ColorFULL sur les gammes PIXEL, CHARME MINI et KONCEPT 2.0.



La palette de coloris présentée est susceptible d'évoluer. Assurez-vous de leur disponibilité auprès de votre revendeur OKNOPLAST PREMIUM.

CAPOTAGE ALUMINIUM EXTÉRIEUR

Le capotage aluminium extérieur permet de bénéficier de toutes les performances thermiques et phoniques du PVC et de la finesse du design de l'aluminium à l'extérieur.

Le profilé aluminium est fixé sur la face extérieure des dormants et ouvrants de la menuiserie PVC.

Le capotage aluminium est résistant aux conditions météorologiques et facilite l'entretien de vos menuiseries..



RÉSISTANCE

Les revêtements sont résistants aux intempéries, ne se décolorent pas et ne se déforment pas.

CONCEPTION

Les surfaces extérieures en aluminium ont un design résolument moderne. Elles sont disponibles dans une large gamme de couleurs.

STABILITÉ

Le revêtement constitue un renfort supplémentaire pour la fenêtre. Cela rend la structure de la fenêtre plus stable et plus durable. Le capotage est directement vissé dans le dormant de la fenêtre, une fois installé il reste en place durablement.

CONFORT

L'entretien de la fenêtre est plus facile. Le capotage renforce les performances d'isolation et d'insonorisation de la fenêtre



Fenêtre KONCEPT avec capotage alu



COULEURS

RAL STANDARD



RAL 9016



RAL 9010



RAL 1013



RAL 9006



RAL 7035



RAL 9007



RAL 7042



RAL 8019



RAL 8017



RAL 8007

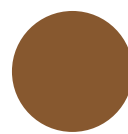

RAL 8001



RAL 6005



RAL 5010



RAL 3004

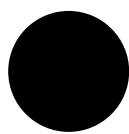

RAL 7016

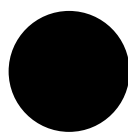

RAL 9005

RAL OPTIONNEL

RAL avec structure FS, métallique DB703 et autres couleurs RAL sur demande

POIGNÉES DE FENÊTRES

CLASSIK

Poignée ClassiK de forme carrée

La forme carrée de la poignée ClassiK souligne la simplicité et l'élégance du profil de la fenêtre. En outre, elle donne à la fenêtre un caractère moderne, assorti aux intérieurs minimalistes.



KISKA DESIGN

La poignée moderne Kiska est durable et très maniable. Ses teintes universelles s'harmonisent parfaitement avec les intérieurs modernes et classiques. Disponible en option avec fermeture à clé.



SLEEK et SLEEK +

Les poignées SLEEK et SLEEK + arborent un design résolument minimaliste ; la rosace est presque invisible, réduite à son minimum. Elles se déclinent en deux versions : l'une aux formes arrondies appelée SLEEK, l'autre aux lignes droites appelée SLEEK +. Les poignées sont fabriquées en aluminium ce qui leur apporte une excellente résistance dans le temps. Les poignées SLEEK et SLEEK + sont compatibles avec les fenêtres PIXEL et PRISMATIC.



HOPPE À BOUTON

La poignée HOPPE à bouton peut être activée uniquement lorsque le bouton poussoir est maintenu enfoncé tout en tournant la poignée. Un atout pour sécuriser les habitations avec de jeunes enfants ou pour parer aux tentatives d'effraction par l'extérieur.



HOPPE SECUSTIK

Les poignées de fenêtres SECUSTIK® intègrent, en guise de sécurité de base, un mécanisme de verrouillage breveté. Ce système permet l'utilisation normale de la poignée depuis l'intérieur, et bloque la poignée en cas de tentative d'ouverture de la fenêtre par l'extérieur.



Lorsque le mécanisme de blocage de la poignée SECUSTIK® est enclenché, vous entendrez un cliquetis lorsqu'elle sera manipulée. Ce signal sonore caractéristique de la poignée SECUSTIK® est, pour vos fenêtres, un plus « sécurité » qui s'entend.

*en savoir
plus sur les
poignées de
fenêtres*



POIGNÉES DE BAIES COULISSANTES

HST MOTION

Une poignée conçue pour votre confort : sa forme allongée assure une prise en main stable et sûre, facilitant le bon fonctionnement des baies coulissantes HST.

Également disponible en double poignée avec serrure pour sécuriser l'accès à votre habitation par votre baie coulissante. Les poignées HST sont disponibles en coloris blanc, brun, acier, argenté, doré et noir.



KISKA POUR PSK

La poignée moderne Kiska est durable et très maniable. Ses teintes universelles s'harmonisent parfaitement avec les intérieurs modernes et classiques.

Disponible en option en poignée à clé, poignée simple ou double pour fermeture semi-automatique, avec ou sans serrure.



*en savoir plus sur
les poignées de
baies coulissantes*

POIGNÉES SLIDE STANDARD

Fabriquées en aluminium, elles se caractérisent par une durabilité exceptionnelle et un design élégant.

Sa forme ergonomique permet une prise en main et une manipulation plus faciles.



blanc argenté brun noir mat

POIGNÉES SLIDE À CLÉ



blanc argenté brun noir mat

DOUBLE POIGNÉES SLIDE AVEC SERRURES



blanc argenté brun Noir MAT

blanc argenté brun noir mat

VITRAGES

Tous les vitrages OKNOPLAST bénéficient d'un traitement ITR (Isolation Thermique Renforcée). Concrètement, une fine pellicule d'argent est projetée sur la face intérieure du vitrage pour refléter la lumière et augmenter l'isolation thermique de l'habitation.

Chez OKNOPLAST, nous découpons et assemblons nous-même les vitrages grâce à outils à la pointe de la technologie, ce qui nous permet de contrôler les matériaux de manière efficace et d'éliminer les moindres défauts du vitrage. Nous offrons un large éventail de vitrages avec différents motifs qui conviennent pour chaque style d'intérieur.



4 Xglass

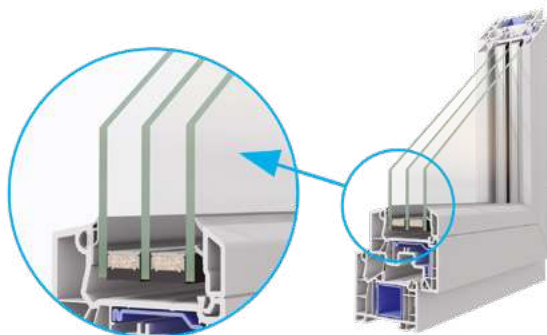

TRIPLE VITRAGE 4X GLASS

Pour plus de confort et de chaleur dans votre habitation, le triple vitrage 4X glass est la solution la plus performante :

- Protège efficacement contre les déperditions de chaleur et supprime la sensation de parois froides à l'intérieur.
- Composé de 3 vitres et 2 intercalaires d'épaisseurs différentes pour une meilleure isolation thermique du vitrage.
- Confort acoustique : réduction du bruit perçu de 50% par rapport au double vitrage.
- Revêtement basse émissivité pour assurer une transmission lumineuse optimale dans votre intérieur.

VITRAGE DÉCORATIF ET PROTECTION SOLAIRE

Le vitrage décoratif permet à la lumière de pénétrer dans une pièce tout en préservant l'intimité.

Le vitrage avec protection solaire réduit la transmission de l'énergie solaire, ce qui permet de réduire la surchauffe et d'offrir un environnement de vie confortable.

D'autres modèles de vitrage décoratif et protection solaire sont disponibles ; demandez conseils à votre revendeur OKNOPLAST PREMIUM.



master carré



delta clair



satinato



VERRE

VERRE CLASSIQUE

La principale différence entre le verre traditionnel et le verre de sécurité est la façon dont il se brise. Lorsque le verre classique dépasse sa résistance, il se brise en gros morceaux aux arêtes vives. Cela augmente le risque de blessure et affecte considérablement la sécurité.

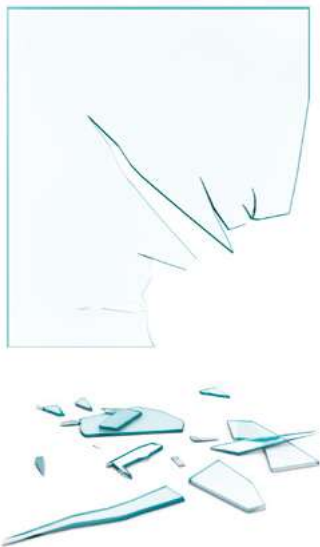

VERRE FEUILLETÉ

Les verres feuilletés P2 et P4 ont une meilleure résistance aux chocs et aux éclats et offrent donc une meilleure protection contre les effractions. Le verre feuilleté doit ses propriétés au film PVB, qui est également utilisé pour les pare-brises des voitures. Ainsi, le verre brisé n'éclate pas et les morceaux restent attachés au film, ce qui protège des blessures.



VERRE TREMPÉ

Le verre trempé a une résistance accrue à la casse et une meilleure résistance aux températures élevées et fluctuantes. Un autre avantage du verre trempé est sa fissuration sans danger. Cela signifie qu'en cas de bris, le verre se fragmente en centaines de petits morceaux, ce qui réduit le risque de blessure.

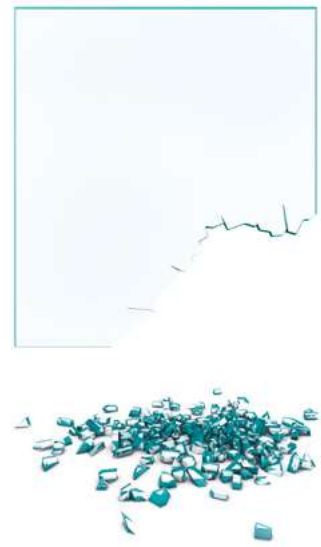

CROISILLONS

Nous proposons des croisillons* positionnés entre les vitres ou collés dessus, avec ou sans intercalaire. Ils sont disponibles en différentes couleurs et épaisseurs. Ces accessoires vous permettent d'adapter parfaitement vos menuiseries à votre habitation, leur conférant ainsi un caractère exceptionnel.



entre les vitres



collés



collés avec
intercalaire

* Croisillons - baguettes décoratives, subdivisant le vitrage en plusieurs parties.

TYPES DE MENUISERIES & OUVERTURES

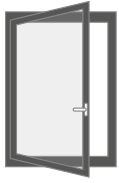

Fenêtre 1 vantail

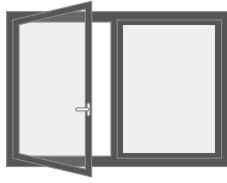

Fenêtre 2 vantaux

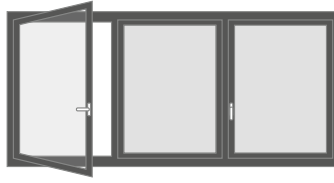

Composition 3 ou 4 vantaux



Porte-fenêtre
1 vantail



Porte-fenêtre
2 vantaux

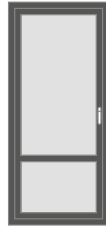

Porte-fenêtre 1 vantail
avec soubassement



Porte-fenêtre 2 vantaux
avec soubassement

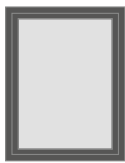

Fixe

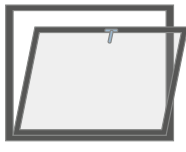

Soufflet

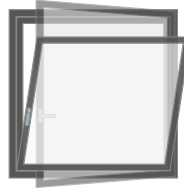

Oscillo-battant



Plein cintre

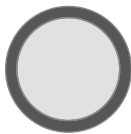

Ronde
(œil de bœuf)



Anse de panier

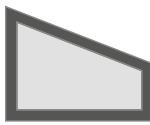

Trapèze ou triangle

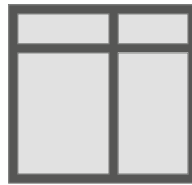

Droit

3 FAÇONS D'OUVRIR VOTRE FENÊTRE OKNOPLAST

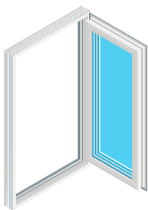

Ouverture battante
de l'ensemble du vantail

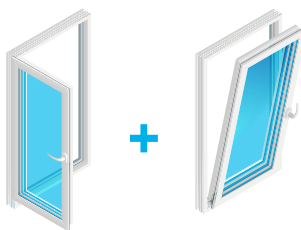

Ouverture oscillo-battante

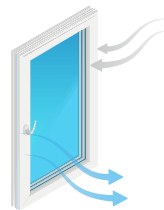

Micro-ventilation
en toute sécurité
(effiAIR).

SÉCURITÉ

Grâce à la mise en œuvre de systèmes uniques, la quincaillerie OKNOPLAST permet une utilisation plus sécurisée des fenêtres et baies coulissantes. Ces systèmes assurent un niveau plus élevé de sécurité et un confort d'utilisation pendant de longues années. Une quincaillerie retardatrice d'effraction disponible en option, renforce la protection contre l'intrusion, entre autres par l'utilisation de gâches antieffraction de classe RC1 ou RC2.



CLASSE DE RÉSISTANCE TYPE RC1

- Protection contre les tentatives d'effraction avec usage de la force (poussée, choc, arrachage)
- Protection supplémentaire de chaque angle de la fenêtre
- Poignée à clé

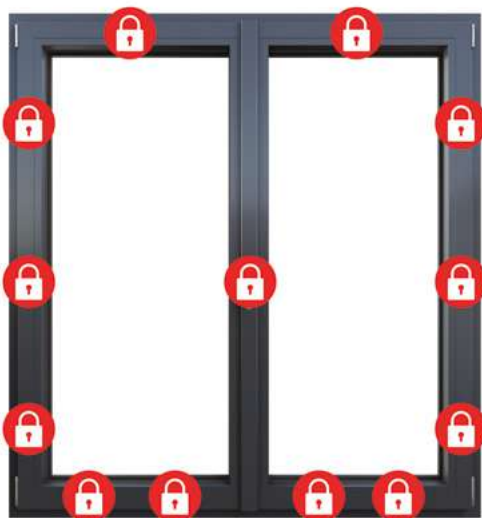

CLASSE DE RÉSISTANCE TYPE RC2

- Protection renforcée contre les tentatives d'effraction avec usage de la force (poussée, choc, arrachage) ou à l'aide d'outillage comme des tournevis, pinces ou pieds-de-biche
- Protection supplémentaire de chaque angle de la fenêtre
- Poignée à clé
- Gâches de sécurité montées sur le périmètre de la fenêtre
- Vitrage de sécurité, composé de deux vitres et de quatre films retardateurs d'effraction.

MOUSTIQUAIRES

Les moustiquaires offrent une protection efficace et économique contre les insectes. Elles vous permettront de profiter des soirées d'été tout en vous assurant un sommeil paisible et une bonne circulation de l'air dans votre habitation.

Les moustiquaires peuvent être installées sur les fenêtres à soufflet ou oscillo-battantes. La superficie maximale d'une moustiquaire peut aller jusqu'à 2,5 m².

- Structure en aluminium de haute qualité, durable et flexible résistante aux déformations
- Grande résistance aux aléas climatiques
- Toile en fibre de verre enduite de PVC en coloris noir ou gris
- Solution écologique et économique
- Montage facile
- Formes atypiques, en trapèze ou en triangle possibles
- Brosses d'étanchéité supplémentaires (si présence d'aérateur).



MOUSTIQUAIRE UNIVERSELLE

Moustiquaire aux bords arrondis vers l'extérieur avec un cadre agrandi. Conçue pour les gammes Koncept 2.0, Charme Mini et Prismatic.

La moustiquaire universelle est compatible avec les aérateurs et les volets roulants.

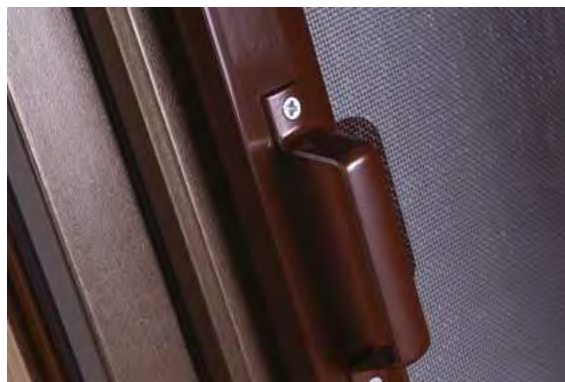

MOUSTIQUAIRE EXCLUSIVE

Moustiquaire au cadre minimaliste. Fabriquée à partir d'une bande d'aluminium laminé de 0,6 mm d'épaisseur, de section rectangulaire avec une bride de masquage. Conçue pour les gammes Pixel, Koncept 2.0 et Prismatic.



MONTAGE

L'installation de la moustiquaire ne nécessite pas de percer le cadre de la fenêtre. Le montage sur le cadre de la fenêtre se fait à l'aide d'attaches mobiles spéciales qui n'abîment pas la structure de la fenêtre. Grâce à ce type de montage, la moustiquaire vous protégera efficacement contre les insectes lors des journées chaudes et sera facilement démontable en hiver ou pour la nettoyer.



TOILE

La toile est réalisée en fibre de verre enduite de PVC avec des mailles de 1,3 x 1,1 mm. La taille des mailles a été déterminée de manière à stopper efficacement les insectes sans entraver la bonne circulation de l'air ni altérer la vue sur l'extérieur. La toile de la moustiquaire est disponible en deux coloris : gris et noir.

COLORIS DES MOUSTIQUAIRES.

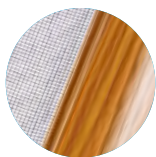

winchester

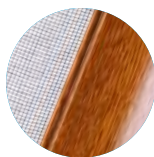

chêne doré

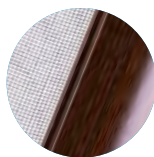

noyer

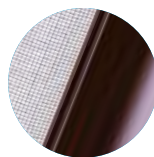

acajou

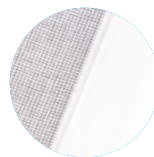

blanc

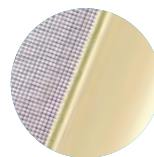

beige

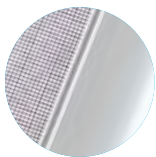

RAL 7038

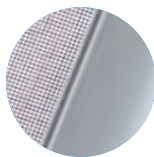

gris argent

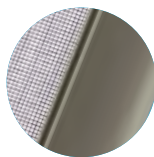

RAL 7023

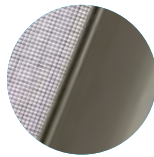

RAL 7039

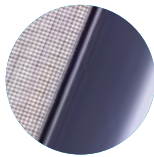

gris anthracite

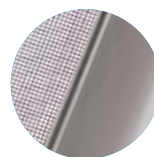

RAL 9006

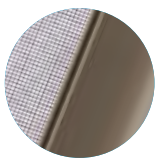

RAL 7006

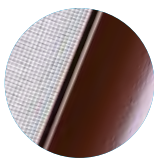

RAL 8017

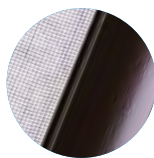

RAL 8022

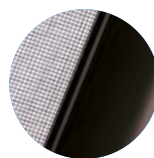

RAL 9004

WIN CLICK

Élément de quincaillerie fixé du côté extérieur d'une porte-fenêtre, il vous permet de maintenir fermée la porte fenêtre depuis l'extérieur, évitant ainsi les courants d'air. Pour réouvrir la porte fenêtre, il vous suffira de pousser la fenêtr.

Le loquet Win Click est disponible dans les teintes suivantes : argent, bronze, doré, blanc, anthracite, marron, INOX brossé et noir mat anodisé.



WIN STEP

Barre de seuil de 2 cm de hauteur qui facilite un déplacement de l'intérieur vers l'extérieur.

WARM EDGE

L'intercalaire Warm Edge combine d'excellents paramètres d'isolation et une esthétique maîtrisée. Il permet de réduire les ponts thermiques aux points de contact du verre avec le cadre et, par conséquent, de faire baisser le coefficient U_w des fenêtres. L'intercalaire Warm Edge se décline dans les couleurs suivantes : noir, marron et gris.

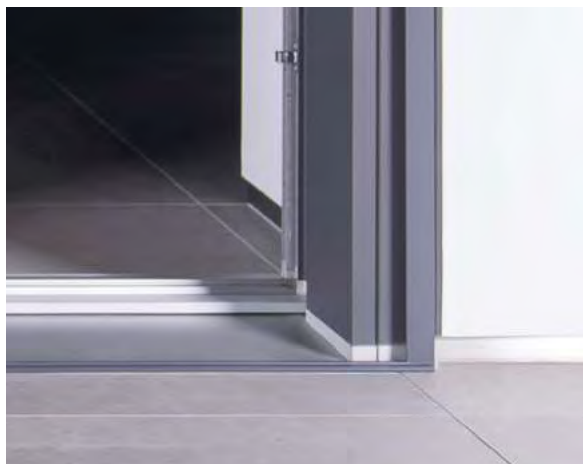

GRILLE DE VENTILATION

Pour une parfaite circulation de l'air dans votre habitation, l'air extérieur doit entrer par les grilles de ventilation de vos fenêtres, circuler dans votre logement avant d'être aspiré par les bouches d'extraction puis rejeté à l'extérieur.

La circulation de l'air dans votre habitation est primordiale pour garder un air frais sain et réguler l'humidité de votre intérieur.



EFFIAIR

effiAIR - système de ventilation périphérique breveté : en actionnant la poignée à 45°, l'ouvrant s'ouvre de 6 mm par rapport au dormant, tout en conservant une bonne résistance aux tentatives d'effraction.

AÉROMAT

Aéromat mini : monté dans la feuillure de la fenêtre, il assure la ventilation en toute discrétion et de façon très esthétique.



AÉRATEUR À PRESSION*

L'aérateur à pression comprend une lame flottante très sensible qui se déforme et vient augmenter ou limiter le flux d'air extérieur pour garder un débit constant de passage d'air dans votre habitation.

AÉRATEUR HYGRORÉGLABLE*

L'aérateur hygroréglable fonctionne grâce à un ruban en polyamide qui, en fonction du taux d'humidité, se dilate ou se rétracte pour réguler le flux d'air.



*DISPONIBLES DANS 4 COLORIS :

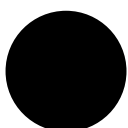

RAL 7016



RAL 8003



RAL 8019



RAL 9016



Volet roulant EVOLUTION



VOLETS ROULANTS

CHARME	60
EVOLUTION	61
COULEURS DES TABLIERS	62
MOTORISATION	63



CHARME

OKNOPLAST

Le volet roulant CHARME est synonyme de confort grâce à son niveau de performances d'isolation acoustique et thermique. Avec le design arrondi de sa face avant, et les nombreux coloris disponibles, il s'harmonisera facilement dans votre habitation.

- Design arrondi de la face avant du coffre.
- Hautes performances en matière d'isolations thermique, acoustique et d'étanchéité à l'air.
- Personnalisation possible : le volet CHARME est disponible en plusieurs coloris pour une finition parfaite.
- Convient aux projets de rénovation comme aux constructions neuves.
- En option : motorisation (filaire ou télécommandée) compatible avec les solutions domotiques SMART OKNOPLAST.
- Pour les volets posés en monobloc - lorsque la fenêtre et le caisson du volet ne font qu'un - le caisson du volet est de forme carrée.



COEFFICIENT
THERMIQUE
JUSQU'À
Usb = 1,0 W/(m²K)



Smart
OKNOPLAST



DIMENSIONS MAXIMALES :
Hauteur : **3,3 m**
Largeur : **3,8 m**
Surface totale : **8 m²**



*en savoir plus
sur le volet
CHARME*



EVOLUTION

OKNOPLAST

Le volet roulant EVOLUTION est une solution efficace pour prévenir des déperditions de chaleur en hiver et réguler la température des pièces en été. Ses performances d'isolation thermique élevées en font un choix idéal aussi bien pour les constructions neuves que pour la rénovation de votre habitation.

- Design rectangulaire de la face avant du coffre
- Hautes performances en matière d'isolations thermique, acoustique et d'étanchéité à l'air.
- Personnalisation possible : le volet EVOLUTION est disponible en plusieurs coloris pour une finition parfaite.
- Convient aux projets de rénovation comme aux constructions neuves.
- En option : motorisation (filaire ou télécommandée) compatible avec les solutions domotiques SMART OKNOPLAST.
- Pour les volets posés en monobloc - lorsque la fenêtre et le caisson du volet ne font qu'un - le caisson du volet est de forme carrée.



COEFFICIENT
THERMIQUE
JUSQU'À
U_{sb} = 1,0 W/(m²K)



Smart
OKNOPLAST



DIMENSIONS MAXIMALES :
Hauteur : **3,3 m**
Largeur : **3,8 m**
Surface totale : **8 m²**



*en savoir plus
sur le volet
EVOLUTION*



COULEURS DES TABLIERS



winchester



chêne doré

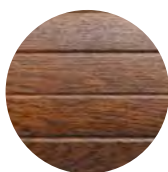

noyer



acajou



crème



beige



brun clair



brun



ivoire



blanc



gris



gris graphite



 **woodec**
chêne naturel
woodec turner



RAL 7039



anthracite



argent



argent foncé



noir

MOTORISATION



La motorisation en filaire des volets roulants OKNOPLAST est possible grâce aux moteurs ILMO ou SOLUS de SOMFY. Pour les moteurs télécommandés, les modèles OXIMO ou RS100 (protocoles IO ou RTS) de SOMFY sont utilisés. SOMFY, leader des solutions domotiques, vous garantit un confort d'utilisation de vos volets roulants au quotidien.



CHRONIS IO SOMFY



**CHRONIS RTS
COMFORT SOMFY**



INIS



Smooove Uno WT



Smooove Duo WT

TÉLÉCOMMANDES POUR MOTORISATION TÉLÉCOMMANDÉE :



SITUO 1 IO PURE



SITUO 5 IO PURE

Smart OKNOPLAST

Les solutions de domotiques SMART OKNOPLAST rendent possible le contrôle à distance de vos fenêtres, portes-fenêtres, volets roulants dans un seul et même système. Économies d'énergie ou sécurité, quel que soit votre objectif, vous trouverez la solution domotique qui vous convient dans l'un des packs Smart OKNOPLAST.

- Installation facile
- Ouverture et fermeture à distance des fenêtres, portes-fenêtres, volets roulants
- Contrôle vocal
- Compatibilité avec vos autres objets connectés
- Connexion possible aux systèmes d'alarme et à des commandes déjà existantes





	BASIC	MEDIUM	SMART HOME	SMART HOME PREMIUM	SMART HOME VOICE
FENÊTRE	Ouverture oscillo-battante avec l'interrupteur Inis Uno	Ouverture oscillo-battante avec la télécommande Situio IO	Ouverture oscillo-battante par smartphone (Connexoon + télécommande NINA)	Ouverture oscillo-battante par smartphone (TaHOMA + télécommande NINA)	Ouverture oscillo-battante par commande vocale
BAIE COULISSANTE HST	Ouverture avec l'interrupteur sur l'ouvrant	Ouverture avec la télécommande Situio IO	Ouverture avec smartphone (Connexoon + télécommande NINA + moteur Somfy IO)	Ouverture avec smartphone (TaHOMA + télécommande NINA + moteur Somfy IO)	Ouverture par commande vocale
VOLET ROULANT	Ouverture avec l'interrupteur Smoove IO et moteur Oximo IO	Ouverture avec la télécommande Situio IO et moteur Somfy IO	Ouverture avec smartphone (Connexoon + télécommande NINA + moteur Somfy IO)	Ouverture avec smartphone (TaHOMA + télécommande NINA + moteur Somfy IO)	Ouverture par commande vocale + moteur Somfy IO
AUTRE OBJET CONNECTÉ	X	Connexion possible	Connexion possible	Connexion possible	Connexion possible avec équipement type Z-Wave

Étudiez la faisabilité de votre projet domotique auprès de votre revendeur OKNOPLAST PREMIUM.

LA QUALITÉ OKNOPLAST

Opter pour OKNOPLAST, c'est choisir des fenêtres et baies coulissantes d'une qualité certifiée, gage de confiance, pour une tranquillité d'esprit totale.

CERTIFICATION CEKAL

Marque de qualité, CEKAL est un organisme certificateur qui délivre la qualification CEKAL aux vitrages isolants, feuilletés et trempés. Les vitrages sont certifiés résistants à l'humidité et aux UV dans le temps.



IFT ROSENHEIM

Cette certification concerne notamment nos fenêtres PVC Prismatic. Elles doivent pouvoir s'intégrer dans un habitat passif et répondre ainsi à des exigences très strictes en matière d'isolation thermique.



BSI ISO 9001

En adoptant les exigences de la norme ISO 9001, OKNOPLAST prouve son engagement envers l'excellence opérationnelle, par la mise en place d'une gestion de la qualité interne, vous assurant ainsi des produits et services de qualité supérieure.



CERTIFICATION ISO 14001

Nous sommes fiers d'annoncer que notre groupe est certifié ISO 14001, démontrant notre engagement envers la durabilité environnementale. Cette norme internationale reconnaît notre démarche responsable dans la gestion environnementale.





GARANTIE 15 ANS

Convaincus de la qualité de nos produits, vous pouvez signaler tout problème concernant l'une de nos fenêtres jusqu'à 15 ans après son installation.



OKNOPLAST collabore avec des fournisseurs de matières premières de renommée, pour garantir la qualité et la fiabilité dans l'approvisionnement des éléments nécessaires à la fabrication de vos menuiseries.



Retrouvez
toutes nos
certifications
sur notre site



LEXIQUE

CHAMBRE

La chambre d'un profilé de fenêtre désigne un espace interne délimité à l'intérieur du matériau, contribuant à l'isolation thermique et acoustique de la fenêtre. Plus vous avez de chambres dans une fenêtre, plus la menuiserie sera isolante phoniquement et thermiquement.

CRÉMONE

Une crémone est un système de fermeture et/ou de verrouillage de fenêtre, de porte-fenêtre et de porte. Plusieurs crémones se différencient : crémone pompier, crémone à encastrer, crémone en applique etc. et leur choix se porte sur leur fonctionnalité, leurs dimensions, avec ou sans serrure, à pêne ou à galets etc.

DORMANT

Partie fixe de la fenêtre, c'est le cadre de la fenêtre posé directement contre le bâtiment.

MONTANT

Le montant, plus communément appelé cadre d'une fenêtre, désigne la pièce verticale d'un châssis.

OUVRANT

Partie mobile de la fenêtre, comportant notamment le vitrage.

PAUMELLES

Les paumelles permettent de manipuler une menuiserie sur un axe vertical, en reliant l'ouvrant (la partie mobile) et le dormant (la partie fixe) d'une fenêtre.

SEUIL "0"

Une solution qui abolit la frontière entre l'intérieur et l'extérieur du bâtiment. Le seuil zéro facilite le passage en toute sécurité à travers la porte, offrant une accessibilité accrue, notamment pour les personnes âgées ou à mobilité réduite.

TRAVERSE

Une traverse de fenêtre est le profil horizontal intégré au châssis. Elles sont assemblées au profil vertical, appelé montant de fenêtre. Selon la place qu'elles occupent sur la fenêtre, les traverses sont dites « hautes », « basses » ou « intermédiaires ». La désignation de ces traverses varie en fonction des professionnels.

VITRAGE

Le double vitrage d'une fenêtre consiste en deux panneaux de verre espacés, créant une barrière d'air hermétique qui améliore l'isolation thermique et acoustique. Un gaz isolant (argon) est inséré entre les deux vitres. Une fenêtre double vitrage 4/16/4 signifie que la première vitre mesure 4 mm d'épaisseur, qu'il y a 16 mm d'espace pour le gaz isolant et 4 mm pour la deuxième vitre.

Pour les fenêtres à triple vitrage, un second espace isolant et une troisième vitre complètent l'ensemble. Pour les fenêtres à quadruple vitrage, le vitrage est composé de 4 vitres et 3 espaces isolants.

**Retrouvez toutes les actualités
d'OKNOPLAST, astuces et conseils
tendances sur notre site et nos
réseaux sociaux :**



